

# CM16 FFR A2



GUAY2.COM



WARNING

- Product is intended for adults 18 years and older.
- Wear goggles while shooting.
- Misuse may cause injury or death.
- The muzzle of an airsoft gun should never point in a direction in which, if discharged, it would do injury.
- Read this entire manual to ensure proper usage.
- Buyers and users should obey the laws and rules of the local authority.

EN



ATENCIÓN

- Si el jugador o jugadores tienen menos de 18 años se les requerirá ir acompañados de un mayor de edad que se responsabilice del menor en todo momento.
- Durante la práctica del Airsoft, es obligatorio llevar gafas de protección ocular acorde a las normativas vigentes en todo momento.
- El uso descuidado o indebido del Airsoft puede causar fácilmente daños a sí mismo y a los que le rodean.
- No se debe apuntar a personas o animales.
- Lea bien los manuales que acompañan las réplicas antes de empezar a usarlas para practicar Airsoft.
- Los poseedores de réplicas de Airsoft deben seguir estrictamente las leyes y regulaciones locales vigentes en el país de residencia o uso de las mismas, e informarse debidamente en los puntos de venta o autoridades del país antes de comprar y utilizar cualquier réplica de airsoft.

ES



ATTENTION

- Ce produit est réservé aux utilisateurs de 18 ans et plus.
- Toujours porter des protections oculaires adaptées lorsque vous utilisez ce produit.
- La mauvaise utilisation de ce produit peut causer des blessures graves ou la mort.
- Ne jamais pointer le canon de la réplique sur une personne ou un animal.
- Lisez attentivement le mode d'emploi avant d'utiliser ce produit.
- L'acheteur et l'utilisateur de ce produit doivent se conformer aux lois du pays qui réglementent l'usage et la possession des répliques d'airsoft.

FR



警告

- 対象年齢18才以上。
- 弾を発射する時やゲームなどの場合は、必ずプロゴーグルを装着してください。
- 不用意に引き金を引くと非常に危険です。
- 50m以内は危険です。
- 取扱説明書は最後まで必ずお読み下さい。
- 購入者及び販売者は、エアガンの使用及び所有に関するすべての現地法律に準ずる。

JP



**G&G**  
SINCE 1986  
ARMAMENT

TAIWAN

ChangHua  
(Head Quarter)  
Sales Dept.  
Technology Dept.

Tel : +886-4-798-9000 Fax : +886-4-798-9900  
No.999, Zhonghua Rd. Shengang Township, Changhua County 50952, Taiwan (R.O.C.)  
sales@guay2.com, b2b@guay2.com PR Dept. | pr@guay2.com  
support@guay2.com

G2-201507-03-多

**TOP FIVE**  
FUTURE INNOVATION  
FINEST QUALITY  
FAST SERVICE  
FREE ITEMS  
FAIR PRICE



## GC16 SR-CQB / SR-L

EN Operating Instructions | 01-06

FR Mode d'emploi | 13-18

ES Instrucciones de operación | 07-12

JP 取扱説明書 | 19-24

[www.Guay2.com](http://www.Guay2.com)



**G&G**  
SINCE 1986  
ARMAMENT

[ COMPONENTS ]

GC16 SR-L



Folding Front Sight

Charging Handle Selector Lever

Magazine Catch Button

KeyMod Rail System

GC16 SR-CQB



Folding Rear Sight

GOS-V3 Retractable Stock

Stock Buttplate Release Button

Magazine Catch Button

Flash Suppressor

Trigger

Trigger Guard

GMAG-V1 Magazine

Ergonomic Grip

Stock Release Lever

[ WARNING ]

- We recommend using G&G Armament high precision BB's on all G&G Armament guns to ensure proper feeding and performance.
- Using low quality BBs may jammed the gun and cause malfunction or damage the internal parts.
- For maintenance, apply the silicon oil on the air nozzle, do not use other types of corrosive oil.
- Do not adjust the motor without authorization or by certified technician.
- Always wear safety goggles when using this product.
- Product is intended for adults 18 years and older.
- Read this entire manual to ensure proper usage.
- May be hazardous up to 50 meters.
- Stop shooting when the battery power is low.

[ FIRING MODE & SAFETY ] Always keep the safety on if not ready to shoot.



Safety On / The gun will not fire.



Semi Auto / Single shot.



Full Auto / Automatic firing.

[ ETU & FULL AUTO TO 3-ROUND BURSTS SETTING ]

To set up **full auto to 3-round bursts**.  
Switch the selector switch to semi-auto mode and hold the trigger for 10 seconds, the set-up is now completed.  
Repeat above steps to switch 3-round bursts to full auto.

- ⚠ Empty magazine and chamber before set up 3-round bursts or full auto mode.
- ⚠ Due to the low voltage from different battery and/or motor specifications, it might cause an auto-semi problem, please charge the battery to full when this problem occurs to assure the longevity of the product.



ETU



## [ GOS-V3 STOCK ADJUSTMENT ]

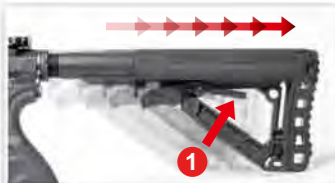

Pull the release lever to adjust the position of the stock. (6 positions)



Pull the locking lever until it clicks into place to secure the position of the stock.



Press the button.



Pull out the grip for the extra storage space .

## [ INSTALLING THE BATTERY ]

**⚠️** Recommended 2-piece Li-Po (G-11-082) or Ni-Mh (G-11-056) battery. Do not use batteries with discharge rate above 25C. In case of installing 3-piece batteries, carefully arrange wires to avoid damage to the connectors or wires.

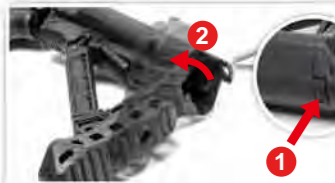

1.Press the button.  
2.Turn the stock buttplate.



Pull the wire set from the stock and connect the battery until it clicks.



Insert the battery into the stock.



Turn and reinstall the stock buttplate.

## [ SETTING MAGAZINE ]

**⚠️** It is strongly recommended to use G&G Armament high precision BB's only. Using low quality BB pellets will shorten product life and void product warranty.



Press the magazine catch button on either sides of the receiver to release the magazine.



Open the top plate and load BBs into the chamber and close the plate when the chamber is full.



Turn the winding wheel on the bottom of the magazine to tighten the spring. This will allow the BBs to feed through the top of the magazine.



Insert the magazine into the airsoft gun until it clicks into place.

## [ FRONT SIGHT ADJUSTMENT ]



Place the front sight onto the rail.



Fasten the screw.



Press down the button to fold down the front sight.



Press the button to adjust front sight up-down. Turning clockwise : Raises the impact point. Turning counterclockwise : Lowers the impact point.

## [ REAR SIGHT ADJUSTMENT ]



Place the rear sight onto the rail.



Fasten the screw.



Flip down or up.

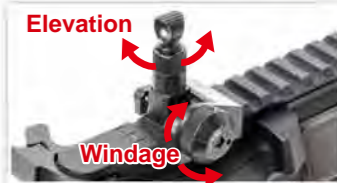

Windage knob (left / right adjustment)  
Elevation knob (up / down adjustment)

## [ CLEANING THE BARREL ]



1. Place a few drops of silicone oil or teflon oil on the cleaning cloth and wind around the rod.



2. Insert the cleaning rod into the inner barrel, turning the rod as you insert. Repeat same steps until barrel is clean.

## [ UNJAM ]



Remove the magazine.



Return the hop up dial to normal position and insert the cleaning rod from the lead edge of the inner barrel.



Be sure to have the rod facing down and reaching to the end. Remove clogged pellets.

## [ TROUBLESHOOTING ]



**Adjust screw when the gear noise becomes shrilly.** Use a screwdriver to adjust the screw at the bottom of the grip.



**No operation.** Check the wire set contact on the motor.



**No operation.** Make sure the battery is fully charged.

## [ MAINTENANCE ]



▶ Make sure no dirt gets into the chamber to avoid clogging of pellets.

- ▶ Hop-up may be unstable for 200 to 300 rounds after using silicone oil. This is the normal operation of the gun.
- ▶ Never use CRC-556, WD40, or other corrosive lubricants.

## [ TROUBLESHOOTING ]

SYMPTOM	POTENTIAL	CORRECTIVE
No operation at all	Selector lever is set to safety.	Set the selector lever to Semi or Full Auto.
	Battery is not charged.	Charge the battery.
	Battery connector is disconnected.	Connect the connector.
	The + and - of battery connector is reversed.	Switch the batteries to the correct position.
Although motor is revolving, no pellet can be fired	Expired motor life (50,000 to 60,000 rounds) or poor electrical connection.	Replace the dead motor (can be purchased from local dealer or directly from G&G). Check and repair the contacts.
	Pellets are clogged inside the magazine.	Insert the charging rod into the magazine and move up and down a few times to remove clogged pellets.
	Pellets are clogged in the chamber.	Remove clogged pellets using the cleaning rod.
	Faulty gear.	Purchase the replacement gear from your dealer or G&G and repair.
Impossible full-auto operation(automatic firing)	Insufficient battery power.	Charge the battery.
	Faulty pellet feed of magazine.	Repair clogging of the magazine.
	Poor electrical connection.	Consult your dealer or G&G for overhaul maintenance or repair.
	Damaged or worn chamber set.	Replace the replacement parts (purchase from your dealer or G&G)
Shooting distance becomes shorter	Damaged or worn piston set (O-ring,piston spring)	Use the cleaning rod and clean the inner barrel.
	Something is jammed in the inner barrel	Use G&G Armament high precision BB's.
	Faulty BB pellets (too small or heavy)	Place a few drops of silicone oil onto the upper chamber.
	Shortage of silicone oil	
	Gear problem caused by too many blank firing	
Too loud operating noise	Worn or damaged gear	Consult your dealer or G&G for overhaul maintenance, part replacement (gear,etc.) or repair.
	Gear problem caused by too many blank firing	
Pellets being fallen out from barrel end	Damaged or worn chamber set.	Turn the hop adjustment lever toward Hop.
	No hop setting.	
	Faulty BB Pellets (too small or heavy)	
If gun gets wet	Stop operation immediately, disconnect the battery, wipe off water from inside the main body and the battery. After the gun is completely dry, carry out trial firing. If the unit is not operational, please contact your local dealer for repair.	

## [ DISCLAIMER ]

- ▶ Accessories in the pictures are not always included with product.
- ▶ Adult supervision required for users under 18 years of age.
- ▶ The purchaser and user should conform to all laws governing the ownership of airsoft guns.
- ▶ All products in this manual are imitation firearms and are not intended nor represented to be comparable in design, appearance, or function to any actual firearm offered by other manufacturers.
- ▶ Product names are trademarks of G&G, which has no affiliation to, and is not associated, or sponsored by any manufacturer of actual or imitation firearms. Products may vary from those pictured.

[ COMPONENTES ]

GC16 SR-L



Guía o mira delantera

Manija de carga  
Selector

Botón retenedor de cargador

Guardamanos KeyMod

GC16 SR-CQB



Mira trasera plegable

GOS-V3 Culata Retractable

Botón liberador de cantonera

Botón retenedor de cargador

Bocacha

Gatillo

Liberador de Culata

Guardamonte

GMAG-V1 Cargador

Empuñadura reforzada

[ ATENCIÓN ]

- Balines de alta precisión de G&G recomendados para todas las réplicas.
- Usando balines de baja calidad puede causar atascos en la réplica, mal funcionamiento o daños en las partes internas.
- Use solo 100% aceite de silicona para mantenimiento, otros aceites pueden contener ingredientes corrosivos que pueden causar daños a los componentes de goma y plástico.
- No ajuste el motor sin autorización de un técnico certificado.
- Siempre use gafas de protección cuando use la réplica.
- Este producto está diseñado para personas de 18 años en adelante.
- Lea todas las instrucciones antes de usar este producto.
- Puede ser dañino a 50 metros.
- Deje de disparar cuando la batería tenga poca carga.

[ SEGURO Y MODOS DE DISPARO ] Siempre seleccione el modo seguro inmediatamente cuando termine de disparar.



Seguro / la réplica no dispara



Semi Auto / disparo sencillo



Automático / disparo automático

[ GATILLO ELECTRÓNICO - AJUSTE DISPARO AUTOMÁTICO Y RÁFAGAS DE 3 RONDAS ]

Ajustar de full auto a ráfagas de 3 rondas.

Coloque el selector en modo semi-auto y mantenga apretado el gatillo por 10 segundos, luego estará ajustada.

Repita el procedimiento para volver de 3 rondas al modo automático.

- ⚠ Saque el cargador y revise que la recámara no tenga bbs. antes de configurar las ráfagas de 3 rondas o el disparo automático.
- ⚠ Debido al bajo voltaje de diferentes baterías y/o especificaciones del motor, puede causar problemas en modo semi-automático. Por favor cargue bien la batería cuando ocurra este problema para asegurar la longevidad del producto.

10 segundos →



Gatillo electrónico



## [ GOS-V3 AJUSTES DE CULATA ]

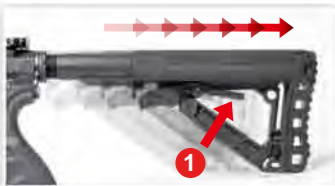

Hale la palanca liberadora para ajustar la posición de la Culata (6 Posiciones).



Hale la palanca de bloqueo hasta que ajuste la posición segura de la culata.



Presione el botón.



Hale la empuñadura de culata para espacio extra de almacenaje.

## [ INSTALACIÓN DE BATERÍA ]

**⚠** Recomendadas Baterías G-11-082 (dos cuerpos) o G-11-056 Ni-Mh. No use baterías con rango de descarga debajo de 25C. En caso de instalar baterías de 3 cuerpos, cuidadosamente coloque bien los cables para evitar daños en los conectores o en los propios cables.

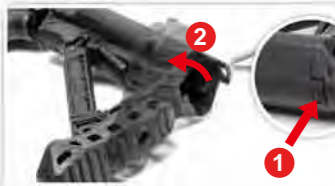

1. Presione el botón.  
2. Gire la Cantonera.



Saque los cables de la culata y coloque correctamente la batería.



Inserte la batería dentro de la culata.



Gire y coloque en su posición la Cantonera.

## [ AJUSTES DE CARGADOR ]

**⚠** Es extremadamente recomendado solamente el uso de balines G&G. Usando balines de baja calidad puede acortar la vida del producto y anular la garantía.



Presione el botón retenedor de cargador colocado en ambos lados para liberar el cargador.



Abra la tapa superior y llene con balines y cierre cuando esté lleno.



Gire el engranaje en la parte inferior del cargador para atiesar el resorte. Esto hará que los balines alimenten la recámara.



Inserte el cargador en el receptor inferior hasta que escuche un click.

## [ AJUSTES DE MIRA DELANTERA ]



Coloque la mira delantera en el Rail.



Apriete el tornillo.



Presione el botón para plegarla.



Presione el botón para ajustar la mira arriba o abajo. Girando a favor de las manecillas del reloj sube el punto de mira. Girando en contra de las manecillas del reloj, baja el punto de mira.

## [ AJUSTES DE MIRA TRASERA ]



Coloque la mira en el riel.



Apriete el tornillo.



Plegar y desplegar.



Perilla corta vientos (Ajuste Izq./Der.)  
Perilla de elevación (Ajuste Arriba/Abajo)



## [ LIMPIANDO EL CAÑÓN ]



1. Coloque algunas gotas de aceite de Silicona o teflón en un paño limpio y sujete con la varilla.



2. Inserte la varilla de limpieza dentro del cañón girando la varilla cuando la introduzca. Repita estos pasos hasta que el cañón esté limpio.

## [ DESBLOQUEANDO ]



Remueva el cargador.



Gire el dial de Hop-up a posición normal e inserte la varilla por la bocacha dentro del cañón.



Asegúrese de introducir la varilla con la parte segmentada hacia abajo. Remueva los balines atascados.

## [ SOLUCIÓN DE PROBLEMAS ]



Ajuste el tornillo cuando los engranajes se tornen chillones. Use un destornillador para ajustar el tornillo debajo de la empuñadura.



**No funciona.** Revise los contactos del motor.



**No funciona.** Asegúrese de que la batería tiene carga suficiente.

## [ MANTENIMIENTO ]



▶ Asegúrese de que la recámara no esté sucia para evitar el atasco de balines.

▶ El Hop-up puede estar inestable por 200 o 300 rondas luego de usar el aceite de Silicona. Esto es normal en la operación de la réplica.  
▶ Nunca use CRC®556, WD40 u otro lubricante corrosivo.

## [ SOLUCIÓN DE PROBLEMAS ]

SÍNTOMA	PROBLEMA POTENCIAL	POSIBLE SOLUCIÓN
<b>No funciona</b>	El selector puede estar colocado en modo seguro.	Coloque el selector en Semi o en Automático.
	La batería no está cargada.	Cargue la batería.
	Los conectores están desconectados.	Ajuste los conectores.
	El + y - de la batería están mal conectados.	Coloque los conectores correctamente (Revise el fusible).
<b>A pesar de que el motor funciona, no se pueden disparar los balines</b>	Motor agotado (50,000 o 60,000 rondas) o pobre conexión eléctrica.	Reemplace el motor dañado (puede ser comprado en su distribuidor local o directamente en G&G. Revise y repare los contactos. Inserte la varilla de carga dentro del cargador y mueva hacia arriba y abajo varias veces para remover los balines atascados.
	Balines atascados en el cargador.	Remueva los balines atascados usando la varilla de limpieza.
<b>No opera el automático</b>	Balines atascados en la recámara.	Compre el remplazo del engranaje en su distribuidor local o en G&G y repare.
	Caja de engranajes defectuosa.	Cargue la batería.
	Insuficiente carga de batería.	Repare el atasco del cargador.
	Llenado incorrecto del cargador.	Consulte su distribuidor o a G&G para mantenimiento general o reparación.
<b>La distancia de disparo se hace corta</b>	Pobre conexión eléctrica.	Reemplace las partes (comprándolas en su distribuidor local o en G&G).
	Conjunto de recámara defectuoso o dañado.	Use la varilla de limpieza y limpie el cañón interior.
	Conjunto de Pistón dañado o defectuoso (Sellos, Spring)	Use balines genuinos G&G.
	Algo atascado en el cañón interior.	Eche varias gotas de aceite de silicona por encima de la recámara.
	Balines defectuosos (muy pequeños o pesados)	
<b>Ruido de operación alto</b>	Escasez de aceite de silicona.	Consulte su distribuidor o a G&G para mantenimiento general, reemplazo de piezas (Engranajes, etc.) o reparación.
	Problemas de la caja de engranajes por disparos en seco.	
	Caja de engranajes dañada o defectuosa.	
<b>Balines fallan y salen por el cañón</b>	Problemas en la caja de engranajes por muchos disparos en seco.	
	Conjunto de recámara dañada o defectuosa.	
<b>Si la réplica se moja</b>	No ajuste del hop.	Gire el dial de ajuste del hop-up hacia Hop.
	Balines defectuosos (muy pequeños o pesados)	Use los balines G&G.

## [ DESCARGO ]

- ▶ Los accesorios en las fotos no siempre están incluidos con el producto.
- ▶ La supervisión de un adulto es requerida para usuarios menores de 18 años.
- ▶ El comprador y el usuario final deben obedecer todas las leyes y reglamentos locales acerca de la propiedad de réplicas de armas.

- ▶ Todos los productos en este manual son imitaciones de armas reales y no está representada a ser comparada en diseño, apariencia o funciones con ninguna arma actual ofrecida por otros fabricantes.
- ▶ Los nombres de los productos son marcas registradas de G&G, los cuales no tienen afiliación ni están asociados o patrocinados por ningún fabricante de imitaciones de armas. Productos pueden variar en la forma a los presentados en las fotos.

## [ COMPOSANTS ]

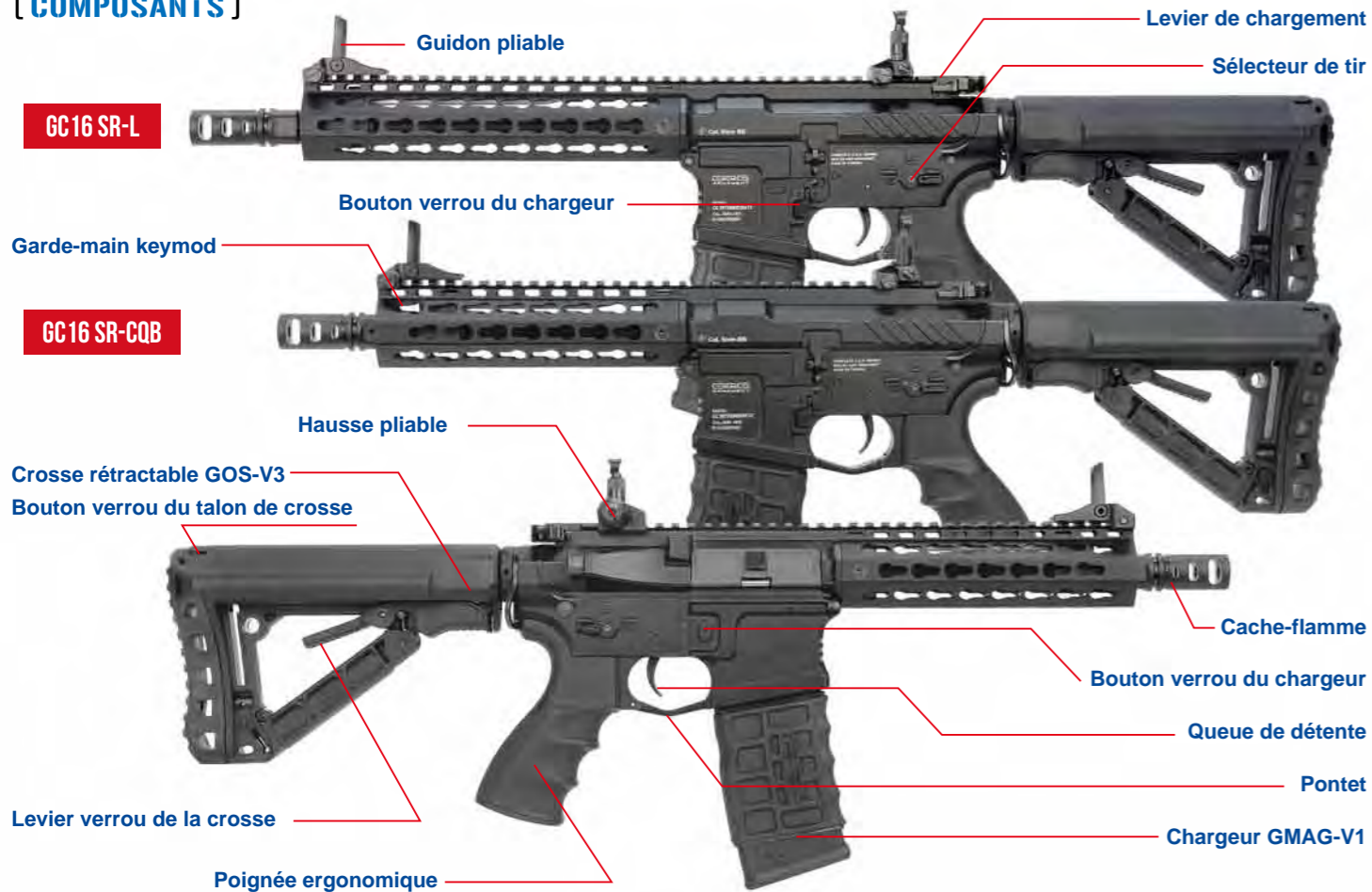

## [ PRECAUTIONS ] ⚠

- Il est fortement recommandé d'utiliser uniquement des billes de précision G&G.
- L'utilisation de billes de mauvaise qualité peut causer un bourrage, un dysfonctionnement ou causer des dommages sur les pièces internes de la réplique.
- Utilisez uniquement de l'huile de silicone à 100% pour l'entretien de votre réplique et éviter les huiles corrosives qui peuvent endommager les composants en plastique et en caoutchouc.
- Ne réglez pas le moteur sans autorisation ou sans l'aide d'un technicien certifié.
- Portez toujours des protections oculaires adaptées lorsque vous utilisez ce produit.
- Ce produit est réservé aux utilisateurs de 18 ans et plus.
- Lisez attentivement le mode d'emploi avant d'utiliser ce produit.
- Arrêtez de tirer lorsque la batterie est faible.

## [ MODE DE TIR ET SECURITE ] ⚠

Toujours rester en position de sécurité si vous n'êtes pas prêt à tirer.



Sécurité / ne tire pas.



Semi Auto / tire en coup-par-coup.



Full Auto / tire en rafale.

## [ UTILISATION DU MOSFET, DE L'ETU ET DU BURST 3 COUPS ]

Pour utiliser le mode full-auto ou le burst 3 coups.

Positionnez le sélecteur de tir sur le mode semi et maintenez la queue de détente

pendant 10 secondes, le mode burst 3 coups est activé.

Procédez de la même façon pour revenir en mode full-auto.

- ⚠ Retirez le chargeur et assurez vous qu'il ne reste pas de billes dans la chambre hop-up avant de régler le burst 3 coups ou le full auto.
- ⚠ En raison de la faible tension de différentes caractéristiques de la batterie et / ou du moteur, cela peut causer un problème d'auto-semi. Veuillez recharger la batterie au maximum lorsque ce problème se produit pour assurer une durée de vie optimale du produit.

10 secondes →



ETU





## [ REGLAGE CROSSE GOS-V3 ]

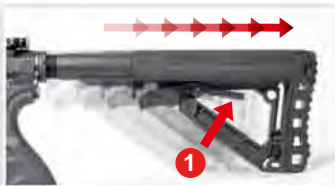

1. Appuyez sur le levier pour déverrouiller la crosse et régler la position (6 positions).



2. Appuyez sur le levier jusqu'à entendre un clic pour verrouiller la crosse dans la position souhaitée.



1. Appuyez sur le bouton.



2. Tirez vers le bas pour accéder au compartiment de rangement.

## [ INSTALLATION BATTERIE ]

**⚠** Nous vous conseillons d'utiliser une batterie Li-Po 2 éléments (G-11-082) ou une batterie Ni-Mh (G-11-086). N'utilisez pas des batteries avec un ratio de décharge de 25C. Si vous utilisez une batterie Li-Po 3 éléments, prenez soin des fils électriques et des bornes pour éviter de les endommager.

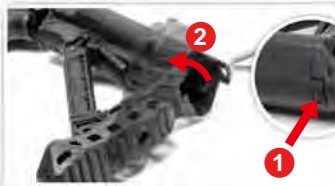

1. Appuyez sur le bouton.  
2. Faites pivoter le talon de crosse.



Sortez les fils pour brancher les bornes de la batterie jusqu'à entendre un clic.



Rentrez la batterie à l'intérieur de la crosse.



Refermez la crosse en faisant pivoter le talon.

## [ UTILISATION CHARGEUR ]

**⚠** Il est fortement recommandé d'utiliser uniquement des billes G&G. L'utilisation de billes de mauvaise qualité peut raccourcir la durée de vie du produit et annuler la garantie.



Appuyez sur le verrou situé de chaque côté de la réplique pour retirer le chargeur.



Ouvrez le couvercle, versez les billes et refermez lorsque le chargeur est rempli.



Tournez la molette au talon du chargeur pour comprimer le ressort. Cette action permet aux billes d'alimenter la réplique.



Insérez le chargeur dans la réplique jusqu'à entendre un clic.

## [ REGLAGE GUIDON ]



Installez le guidon sur le rail.



Resserrez les vis.



Appuyez sur le bouton pour plier le guidon.



Appuyez sur le bouton pour régler la hauteur. Tournez dans le sens horaire pour élever le point d'impact. Tournez dans le sens antihoraire pour baisser le point d'impact.

## [ REGLAGE HAUSSE ]



Installez la hausse sur le rail.



Resserrez les vis.



Abaissez ou relevez.



Azimuth (réglage gauche/droite)  
Elevation (réglage haut/bas)

## [ LEVIER DE CHARGEMENT ET REGLAGE HOP-UP ]



Tirer sur le levier de chargement va tirer la culasse en arrière et ouvrir le capot latéral.

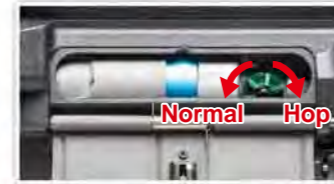

**⚠** Ne vous coincez pas les doigts dans la culasse factice. Ne jamais tenir la réplique inclinée sinon la trajectoire des billes partira vers la droite ou la gauche.

**⊗** Trop de hop-up (tournez la molette vers Normal).

○ Position optimale.

**⊗** Pas assez de hop-up (tournez la molette vers Hop) ou trop de hop-up (tournez la molette vers Normal).



## [ NETTOYAGE CANON ]



1. Versez quelques gouttes d'huile de silicone ou de téflon sur un morceau de tissu que vous accrocherez sur la tige de débouillage.



2. Insérez la tige de débouillage dans le canon et tournez en même temps. Répétez la même opération jusqu'à ce que le canon soit propre.

## [ DEBOURRAGE ]



1. Appuyez sur le verrou.  
2. Retirez le chargeur.



Régalez la molette du hop-up à zéro sur la position Normal et insérez la tige de débouillage dans le canon.



Assurez-vous que l'extrémité de la tige soit orientée vers le bas et touche bien le fond du canon pour retirer toutes les billes.

## [ EN CAS DE PANNE ]



Utilisez un tournevis pour régler la vis située sur le talon de la poignée lorsque les gears sont trop bruyants.



Vérifiez le branchement du moteur.



Assurez-vous que la batterie soit chargée au maximum.

## [ ENTRETIEN ]



▶ Assurez-vous qu'il n'y ait pas d'impuretés dans la chambre hop-up pour éviter un bourrage.

▶ Le hop-up peut être instable pendant 200 ou 300 coups après avoir utilisé l'huile de silicone. Ceci fait parti du fonctionnement normal de la réplique.

▶ Ne jamais utiliser les produits CRC-556, WD40 ou autres lubrifiants corrosifs.

## [ EN CAS DE PANNE ]

SYMPTOME	CAUSE	SOLUTION
Ne fonctionne pas	Le levier est en mode de sécurité.	Positionnez le sélecteur de tir sur le mode Semi-auto.
	La batterie est débranchée.	Rechargez la batterie.
	La batterie est débranchée.	Rebranchez la batterie.
	Les bornes et de la batterie sont inversés.	Branchez les bornes correctement (vérifiez le fusible).
Le moteur tourne mais impossible de tirer	Moteur en fin de vie (entre 50000 et 60000 billes) ou mauvais branchement électrique.	Remplacer le moteur en fin de vie (disponible chez votre revendeur local ou G&G directement). Vérifiez et réparez les branchements.
	Des billes sont coincées dans le chargeur.	Insérez la tige de débouillage dans le chargeur et remuez de haut en bas pour retirer les billes coincées.
Impossible d'utiliser le mode full auto	Des billes sont coincées dans la chambre.	Retirez les billes coincées en utilisant la tige de débouillage.
	Gears défectueux.	Achetez de nouveaux Gears chez votre revendeur local ou G&G directement.
	Batterie trop faible.	Rechargez la batterie.
La portée de tir diminuée	Billes défectueuses dans le chargeur.	Retirez les billes coincées dans le chargeur.
	Mauvais branchement électrique.	Consultez votre revendeur local ou G&G directement pour un entretien complet ou une réparation.
	Chambre endommagée ou usée.	Remplacez les pièces (disponible chez votre revendeur local ou G&G directement).
	Ensemble piston endommagé ou usé (O-ring, ressort de piston).	Utilisez la tige de débouillage pour nettoyer le canon interne.
	Quelque chose est coincé dans le canon interne.	Utilisez les billes de qualité supérieure G&G.
Fonctionnement trop bruyant	Billes défectueuses (trop petites ou trop lourdes).	Utilisez les billes de qualité supérieure G&G.
	Pas assez d'huile de silicone.	Vaporisez de l'huile de silicone sur la chambre.
	Problème de Gear à cause de tirs à blanc trop fréquent.	Contactez votre revendeur local ou G&G pour effectuer un entretien complet, une réparation ou un changement de pièces.
	Gears endommagés ou usés.	
Les billes s'échappent par la bouche du canon	Problème de Gear à cause de tirs à blanc trop fréquent.	
	Ensemble de la chambre endommagé ou usé.	Régalez la molette du Hop-Up dans le sens horaire vers plus d'effet.
	Aucun réglage du Hop-Up effectué au préalable.	Utilisez les billes de qualité supérieure G&G.
Si la réplique est mouillée.	Billes défectueuses (trop petites ou trop lourdes).	Arrêtez immédiatement d'utiliser votre réplique, débranchez la batterie, essuyez l'eau restée dans le corps ainsi que la batterie. Après séchage complet, faites un essai de tir. Si la réplique ne fonctionne toujours pas, veuillez contacter votre revendeur pour réparation.

## [ RECLAMMATION ]

- ▶ Les accessoires sur les photos ne sont pas toujours inclus avec la réplique.
- ▶ La surveillance d'un adulte est obligatoire pour les utilisateurs de moins de 18 ans.
- ▶ L'acheteur et l'utilisateur doivent se conformer aux lois du pays concernant la possession d'une réplique airsoft.

- ▶ Tous les produits dans ce mode d'emploi sont des imitations d'armes à feu et ne sont en aucun cas destinées ou représentées à être comparées par la conception, par l'apparence ou par le fonctionnement à toutes armes à feu produites par d'autres fabricants.
- ▶ Le nom des produits et les marques déposées G&G n'ont aucune affiliation et ne sont pas associés ou sponsorisés par aucun fabricant d'armes à feu ou d'imitations d'armes à feu.

【構成要素】

GC16 SR-L

キーモッド・レイル・ハンドガード

GC16 SR-CQB

GOS-V3 伸縮ストック

ストック・ブットプレート・リリースボタン

ストック・リリース・レバー

人間工学グリップ

折りたたみフロントサイト

マガジン・キャッチ・ボタン

折りたたみリアサイト

チャージング・ハンドル

セレクターレバー

マガジン・キャッチ・ボタン

フラッシュ・サプレッサー

トリガー

トリガー・ガード

GMAG-V1 マガジン

【警告】

- 不完全なBB弾の使用は、弾詰まりや製品の不調、内部部品の損傷を引き起こしたりします。
- 不完全なBB弾の使用は、銃の弾詰まり、故障、内部部品の損傷を引き起こす原因になる場合があります。
- 他のオイルだとプラスチックとゴム製品に損傷を引き起こす可能性がある腐食性成分を含んでいる場合があるので、メンテナンスには100%シリコンオイルだけを使ってください。
- この製品をご使用になる前に、取扱説明書を全部お読みください。
- すべてのG&Gエアソフトガンには、G&Gの高精度BB弾を推奨します。
- 50メートル以上離れて、危険を回避してください。
- この製品をご使用になるときは、常時安全なゴーグルを装着してください。
- この製品は、18才以上のユーザーを対象とします。
- バッテリーのパワーが低いときは、撃つのを止めてください。

【発射モード & セーフティ】

撃たないときは、常にセーフティにしてください。



セーフティオン / 発射できません



セミオート / 単発



フルオート / 連発

【ETU & フルオート 3発バースト設定】

フルオートと3発バーストの設定。

セレクターをセミオートに切り替えて、トリガーを引いたままで10秒押さえます、するとセットアップが完了します。

3発バーストをフルオートに切り替えるのも、上記を繰り返してください。



セットする前にマガジンとチャンバーを空にし、3発バーストまたはフルオートモードにします。



低電圧の状態で作動していると、フルオート→セミオートの切り替えて、バッテリーとモーターに影響を及ぼす場合があります、電子部品の寿命維持のためにも、継続使用を避けて、バッテリーの交換をお勧めします。



## [ GOS-V3 ストック調整 ]

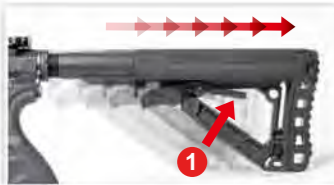

ストックの位置を調節するために、リリース・レバーを引いてください。(6段階)



ロック・レバーを押し下げて、ストックの位置がきちんと保持されカチンというまで動かしてください。



ボタンを押してください。



グリップを押すと予備収納が開きます。

## [ バッテリー挿入 ]

**!** ツーピースLi-Po(G-11-082)またはNi-Mh(G-11-056)バッテリーを推奨します。25Cを上回る放電率のバッテリーを使わないでください。スリーピースバッテリーを設置する場合には、コネクターまたはワイヤーへの損傷を避けるために、慎重に、ワイヤーを配置してください。

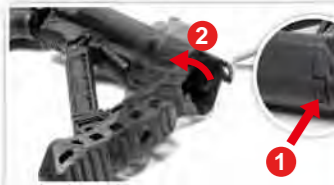

1.ボタンを押してください。  
2.ストックのブットプレートを廻してください。



ストックからワイヤー・セットを引き出して、バッテリー端子をカチンというまで差し込んでください。



ストックにバッテリーを挿入します。



ストックのブットプレートを廻して、元に戻します。

## [ マガジン装着 ]

**!** G&G BB弾だけを使うことを強くお勧めします。低品質のBB弾を使うと、製品寿命を短くし、製品保証も無効になります。



マガジンをリリースするために、レシーバーの両側にあるマガジン・キャッチ・ボタンを押してください。



上部のプレートを開けて、BB弾をチャンバーに詰めて、チャンバー内がいっぱいになったら、プレートを開けてください。



巻取りバネを締めるために、マガジンの底部を向けてください。BB弾がマガジンの上部に行き配給されるためです。



マガジンをエアソフトガンにカチンというまで、装入してください。

## [ フロントサイト調整 ]



レイルの上にフロントサイトを置いてください。



ネジを固定してください。



フロントサイトをたためるために、ボタンを押してください。



フロントサイトの上下調整のために、ボタンを押してください。  
時計回り：着弾点を上げます。  
反時計回り：着弾点を下げます。

## [ リアサイト調整 ]



レイルの上にリアサイトを置いてください。



ネジを固定してください。



リアサイトを上下に動かしてください。



仰角

偏差

偏差つまみ(左/右 調整)  
仰角つまみ(上/下 調整)

## [ チャージング・ハンドル & ホップアップ調整 ]



チャージング・ハンドルを引いて、ボルトを戻して、ポートカバーを開けます。

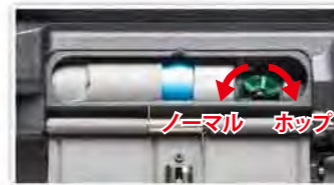

ノーマル ホップ

**×** ホップアップのかけ過ぎ。  
(ノーマル方向に回してください)

ベストポジション

**!** ダミー・ボルトで指を挟まないでください。BB弾が左右に曲がらないようにエアソフトガンを横向きに保持しないでください。

**×** ホップアップの不足。(ホップ方向に回してください) または、ホップアップのかけ過ぎ。(ノーマル方向に回してください)



## [ バレル・クリーニング ]



1. 数滴のシリコンオイルまたは、テフロンオイルを布に付けて、ロッドに巻きつけてください。



2. クリーニング・ロッドをインナーバレルに挿入して、ロッドを回してください。バレルがきれいになるまで、同じことを繰り返してください。

## [ 弾詰まり ]



マガジンを外してください。



ホップアップ・ダイヤルをノーマルの位置に戻して、インナーバレル先端部から、クリーニング・ロッドを挿入してください。



必ずロッドを下方に向けて、奥まで延ばしてください。詰まったBB弾を取り除いてください。

## [ トラブルシューティング ]



ギア・ノイズが甲高い音を出すとき、ネジを調節してください。グリップの底のネジを調節するために、ネジ回しを使ってください。



**動かない。**  
ワイヤー・セットがモーターに接続されているかチェックしてください。



**動かない。**  
バッテリーが完全に充電されているか確認してください。

## [ メンテナンス ]



**!**  
▶ 弾詰まりが起きないようにチャンバーにほこりなどが入らないように注意してください。

▶ シリコンオイルを使った後に、ホップアップは、200~300発不安定である場合があります。これは、エアソフトガンの通常の作動です。

▶ CRC-556、WD40または他の腐食性潤滑油を決して使わないでください。

## [ トラブルシューティング ]

銃の状態	可能性	対処方法
全く動かない	セレクターレバーがセーフティになっている。	セレクターレバーをセミオートかフルオートにする。
	バッテリーが充電されていない。	バッテリーを充電する。
	バッテリーのコネクターが外れている。	コネクターをつなぐ。
	バッテリーのコネクターが ⊕ と ⊖ が逆になっている。	バッテリーを正しい位置に切り替える。
モーターが回転しているが、BB弾が発射できない	モーターの寿命 (50,000~60,000発)、または、接点不良。	古くなったモーターを交換する。(購入した販売店かG&Gサポートで購入する) チェックして修理する。
	マガジン内にBB弾が引っかかっている。	チャージング・ロッドをマガジンに挿入して、数回上下に動かしてつまったBB弾を除去する。
フルオート射撃ができない(連射)	チャンバー内にBB弾がつまっている。	クリーニング・ロッドを使って、つまったBB弾を除去する。
	ギアトラブル。	交換するギアを購入した販売店かG&Gサポートから購入して、修理する。
	バッテリーのパワー不足。	バッテリーを充電する。
飛距離が短くなった	マガジンの供給不良。	マガジンのつまりを直す。
	電気接続不良。	オーバーホール・メンテナンスか修理のために購入した販売店かG&Gサポートに相談する。
	チャンバーの損傷か摩耗。	交換部品を購入する。(購入した販売店かG&Gサポートから購入)
	ピストンの損傷か摩耗。(O-リング、ピストン・スプリング)	交換部品を購入する。(購入した販売店かG&Gサポートから購入)
	インナーバレルに何かがつまった。	クリーニング・ロッドを使って、インナーバレルをきれいにする。
作動音が異常になった	BB弾の不良。(小さいか重い)	精密度のG&GBB弾を使う。
	シリコンオイルの不足。	チャンバーの上部に数滴のシリコンオイルを塗布する。
	空撃ちのしすぎによるギアトラブル。	
銃口からBB弾がこぼれる	ギアの損傷か摩耗。	オーバーホール、メンテナンス、部品交換(ギアなど)または修理のために購入した販売店またはG&Gに相談してください。
	空撃ちのしすぎによるギアトラブル。	
銃を濡らした	チャンバーの損傷か摩耗。	
	ホップがかかっている。	ホップ調整レバーをホップ方向に廻す。
	BB弾の不良。(小さいか重い)	G&GBB弾を使う。
	すぐに作動を止めて、バッテリーを外して、本体内とバッテリーの中から、水分をふき取る。銃が完全に乾いたあとに試射をする。作動ができなければ、修理のために購入した販売店に連絡する。	

## [ 免責 ]

- ▶ 写真の中のアクセサリが製品に必ずしも含まれるわけではありません。
- ▶ 18才未満のユーザーには、大人の監督下での利用を要求します。
- ▶ 購入者と使用者は、エアソフトガンの所有を定めているすべての法律に従わなければなりません。

- ▶ このマニュアルの中のすべての製品は、イミテーション銃で、他メーカーの銃にも、実際の銃にもデザイン、外見、機能面で意図もなく相当するものではありません。
- ▶ 製品名はG&Gの商標で、これには提携には、関連せず、実銃であるか模造銃であるか、どのようなメーカーでも後援します。製品は、描かれたフォームを変えることがあるかもしれません。

**[ PARTS LIST ] [ LISTADO DE PARTES ]**  
**[ LISTE DES PIÈCES DÉTACHÉES ] [ パーツリスト ]**

- GC16 SR - 01** Mock Suppressor / Bocacha / 模擬サブレッサー
- GC16 SR - 02** Limitation Gas Block / Limitación Bloque de Gas / イミテーション・ガス・ブロック
- GC16 SR - 03** Lower Receiver Set / Conjunto Recibidor inferior / ローレシーバーセット
- GC16 SR - 04** Wire Set With MOSFET / Conjunto de cables con Mosfet / ワイヤー・セットMOSFET付
- GC16 SR - 05** Magazine / Cargador / マガジン
- GC16 SR - 06** Front Sight / Mira delantera / フロントサイト
- GC16 SR - 07** GC16 SR-L Outer Barrel / Cañón exterior / アウターバレル
- GC16 SR - 08** GC16 SR-L KeyMOD Rail System Set / KeyMOD Conjunto sistema Rail / キーモッド・レイル・システムセット
- GC16 SR - 09** Buffer Tube Set / Conjunto Tubo amortiguador de Culata / バッファー・チューブセット
- GC16 SR - 10** Grip Set / Conjunto empuñadura / グリップセット
- GC16 SR - 11** Motor Set / Conjunto Motor / モーターセット
- GC16 SR - 12** Rear Sight / Mira trasera / リアサイト
- GC16 SR - 13** GC16 SR-CQB Outer Barrel / Cañón exterior / アウターバレル
- GC16 SR - 14** GC16 SR-CQB KeyMOD Rail System Set / Conjunto sistema KeyMOD Rail / キーモッド・レイル・システムセット
- GC16 SR - 15** Extended Battery Stock Set / Conjunto Culata de extensión / 延長バッテリーストックセット
- GC16 SR - 16** Upper Receiver / Recibidor superior / アッパーレシーバー
- GC16 SR - 17** Inner Barrel / Cañón interior / インナーバレル (205 / 260 / 330mm)
- GC16 SR - 18** Gear Box Set / Conjunto Gear Box / ギアボックスセット
- GC16 SR - 19** Charging Handle Set / Conjunto Manija de carga / チャージング・ハンドルセット
- GC16 SR - 20** Hop-Up Set / Conjunto Hop-up / ホップアップセット
- GC16 SR - 21** Piston Rod / Varilla Pistón / ピストンロッド (132.5 / 192 / 232mm)

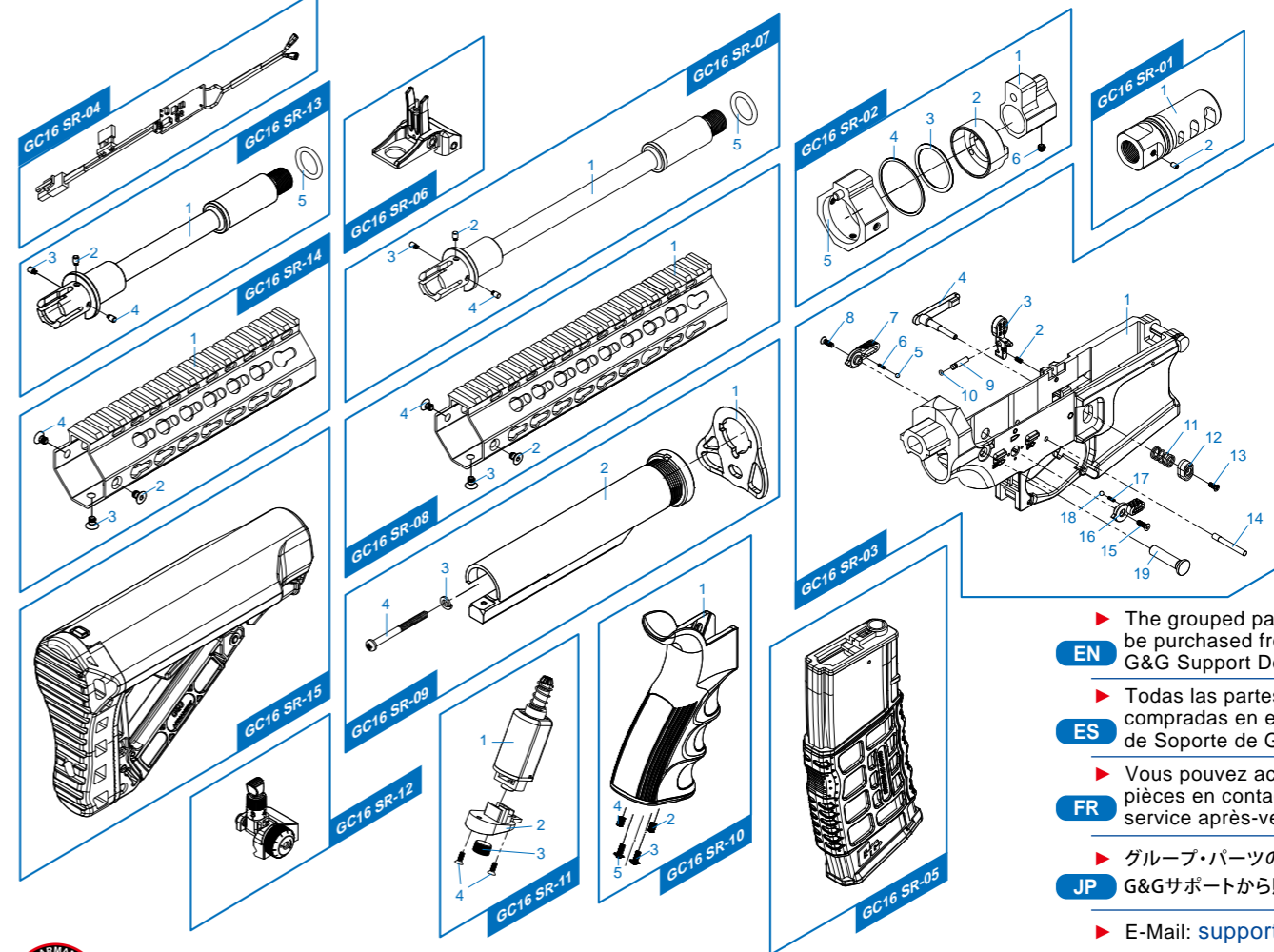
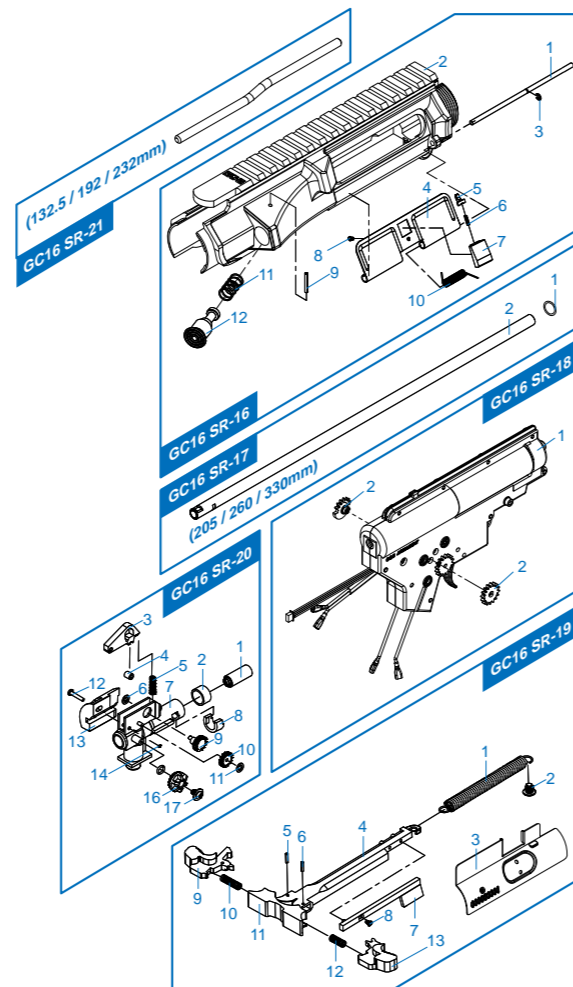

▶ The grouped parts may all be purchased from the G&G Support Department.

**EN**

▶ Todas las partes pueden ser compradas en el departamento de Soporte de G&G.

**ES**

▶ Vous pouvez acheter ces pièces en contactant le service après-vente G&G.

**FR**

▶ グループ・パーツのすべては、G&Gサポートから購入できません。

**JP**

▶ E-Mail: [support@guay2com](mailto:support@guay2com)

