



GUAY2.COM



WARNING

- Product is intended for adults 18 years and older.
- Wear proper eye protection while shooting.
- Misuse may cause injury or death.
- The muzzle of an airsoft gun should never point in a direction in which, if discharged, it would do injury.
- Read this entire manual to ensure proper usage.
- Buyers and users should obey the laws and rules of the local authority.

EN



ATENCIÓN

- Si el jugador o jugadores tienen menos de 18 años se les requerirá ir acompañados de un mayor de edad que se responsabilice del menor en todo momento.
- Durante la práctica del Airsoft, es obligatorio llevar gafas de protección ocular acorde a las normativas vigentes en todo momento.
- El uso descuidado o indebido del Airsoft puede causar fácilmente daños a sí mismo y a los que le rodean.
- No se debe apuntar a personas o animales.
- Lea bien los manuales que acompañan las réplicas antes de empezar a usarlas para practicar Airsoft.
- Los poseedores de réplicas de Airsoft deben seguir estrictamente las leyes y regulaciones locales vigentes en el país de residencia o uso de las mismas, e informarse debidamente en los puntos de venta o autoridades del país antes de comprar y utilizar cualquier réplica de airsoft.

ES



ATTENTION

- Ce produit est réservé aux utilisateurs de 18 ans et plus.
- Toujours porter des protections oculaires adaptées lors de l'utilisation du produit.
- La mauvaise utilisation de ce produit peut causer des blessures graves ou la mort.
- Ne jamais pointer le canon de la réplique vers une personne ou un animal.
- Lire attentivement le mode d'emploi avant d'utiliser ce produit.
- L'acheteur et l'utilisateur de ce produit doivent se conformer aux lois du pays qui réglementent l'usage et la possession de répliques airsoft.

FR



警告

- 対象年齢18才以上。
- 弾を発射する時やゲームなどの場合は、必ずプロゴーグルを装着してください。
- 不用意に引き金を引くと非常に危険です。
- 50m以内は危険です。
- 取扱説明書は最後まで必ずお読み下さい。
- 購入者及び販売者は、エアガンの使用及び所有に関するすべての現地法律に準ずる。

JP



G&G SINCE 1986 ARMAMENT

TAIWAN

ChangHua (Headquarters) Sales Dept. Technology Dept.

Tel : +886-4-798-9000 Fax : +886-4-798-9900 No.999, Zhonghua Rd. Shengang Township, Changhua County 50952, Taiwan (R.O.C.) sales@guay2.com, b2b@guay2.com PR Dept. | pr@guay2.com support@guay2.com

G2-201604-01-多



GR15 RAIDER-XL / DST (Plastic Blow Back)



GR15 RAIDER-L / DST (Plastic Blow Back)



GR15 RAIDER / DST (Plastic Blow Back)

EN Operating Instructions | 01-04

ES Instrucciones de operación | 05-08

FR Mode d'emploi | 09-12

JP 取扱説明書 | 13-16

TOP FIVE FUTURE INNOVATION FINEST QUALITY FAST SERVICE FREE ITEMS FAIR PRICE

www.Guay2.com



G&G SINCE 1986 ARMAMENT

[COMPONENTS]

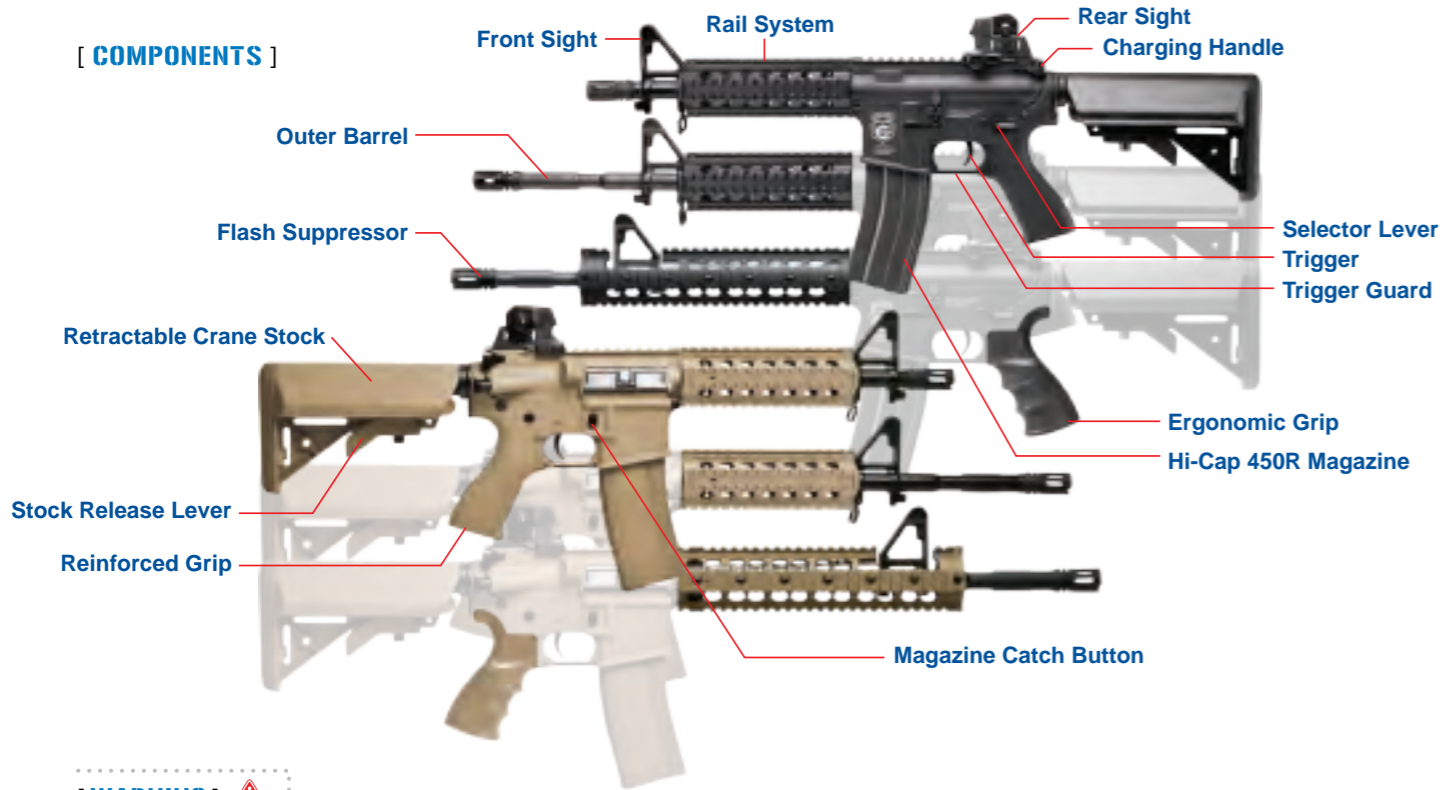

[WARNING]

- Recommend G&G Armament high precision BB's on all G&G Armament guns for the best performance and feeding.
- Using low quality BBs may cause the gun to jam, malfunction and damage the internal parts.
- Use only 100% silicone oil for maintenance, as other oils may contain corrosive ingredients which may damage plastic and rubber components.
- Do not adjust the motor without authorization always counsel a certified technician before making any internal changes.
- Always wear safety goggles when using this product.
- Product is intended for adults 18 years and older.
- Read this entire manual to ensure proper usage.
- May be hazardous up to 50 meters.
- Stop shooting when the battery power is low.

[FIRING MODE & SAFETY]



- Safety On**
The gun will not fire.
 - Semi Auto**
Single shot.
 - Full Auto**
Automatic firing.
- ⚠ Always keep the safety on if not ready to shoot.

[FRONT SIGHT & REAR SIGHT ADJUSTMENT]

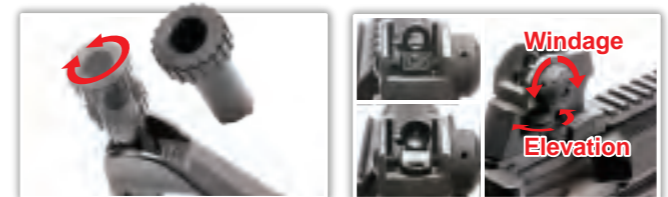

- Turning clockwise:
Raises the pellet hitting point.
- Turning counterclockwise:
Lowers the pellet hitting point.
- Common shooting / Special shooting.
Windage knob (left / right adjustment).
- Elevation knob (up / down adjustment).

[CHARGING HANDLE & HOP-UP ADJUSTMENT]



- Pulling the charging handle will take the bolt back and open the port cover.
- ⚠ Don't catch your fingers in the dummy bolt. Never hold the gun sideways as the BB pellets will curve right or left.

[INSTALLING THE BATTERY & CRANE STOCK ADJUSTMENT]



- 1. Push the butt plate lock (both side).
- 2. Pull out the butt plate.
- 3. Connect the battery until it clicks.
- Press the button to adjust the position of the stock. (6 positions)
- ⚠ Recommended Ni-Mh (G-11-056) battery.

[SETTING MAGAZINE]

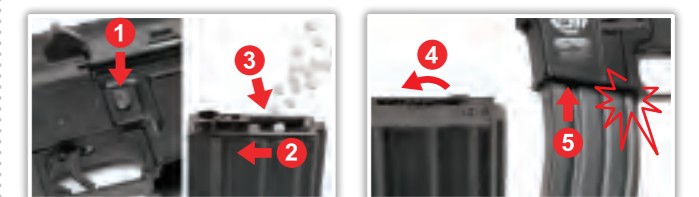

- 1. Press the magazine catch button to Remove the magazine.
- 2. Open the top plate.
- 3. Load BBs into the chamber and close the plate when the chamber is full.
- 4. Turn the winding wheel on the bottom of the magazine to tighten the spring. This will allow the BBs to feed through the top of the magazine.
- 5. Insert the magazine.
- ⚠ It is strongly recommended to use G&G Armament high precision BB's only. Using low quality BB pellets will shorten product life and void product warranty.

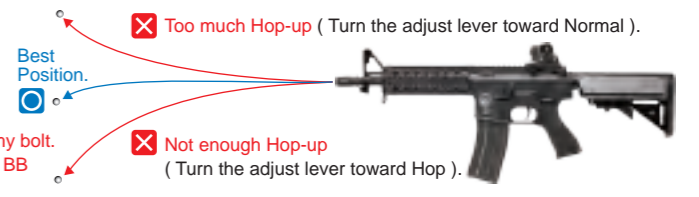

[CLEANING THE BARREL]



1. Place a few drops of silicone oil or teflon oil on the cleaning cloth and wind around the rod.



2. Insert the cleaning rod into the inner barrel, turning the rod as you insert. Repeat same steps until barrel is clean.

[UNJAM]



Remove the magazine.



Return the hop up dial to normal position and insert the cleaning rod from the lead edge of the inner barrel.

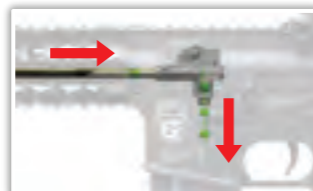

Be sure to have the rod facing down and reaching to the end. Remove clogged pellets.

[TROUBLESHOOTING]



Use a screwdriver to adjust the screw at the bottom of the grip.

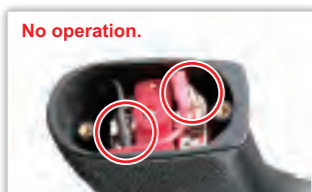

Check the wire set contact on the motor.



Check the battery and connector. Make sure the battery is fully charged.

[MAINTENANCE]



1. Make sure no dirt gets into the chamber to avoid clogging of pellets.
2. Hop-up may be unstable for 200 to 300 rounds after using silicone oil. This is the normal operation of the gun.
3. Never use CRC-556, WD40, or other corrosive lubricants.

[TROUBLESHOOTING]

SYMPTOM	POTENTIAL	CORRECTIVE
No operation at all	Selector lever is set to safety.	Set the selector lever to Semi or Full Auto.
	Battery is not charged.	Charge the battery.
	Battery connector is disconnected.	Connect the connector.
	The \oplus and \ominus of battery connector is reversed.	Switch the batteries to the correct position.
Although motor is revolving, no pellet can be fired	Expired motor life (50,000 to 60,000 rounds) or poor electrical connection.	Replace the dead motor (can be purchased from local dealer or directly from G&G). Check and repair the contacts.
	Pellets are clogged inside the magazine.	Insert the charging rod into the magazine and move up and down a few times to remove clogged pellets.
	Pellets are clogged in the chamber.	Remove clogged pellets using the cleaning rod.
Impossible full-auto operation (automatic firing)	Faulty gear.	Purchase the replacement gear from your dealer or G&G and repair.
	Insufficient battery power.	Charge the battery.
	Faulty pellet feed of magazine.	Repair clogging of the magazine.
Shooting distance becomes shorter	Poor electrical connection.	Consult your dealer or G&G for overhaul maintenance or repair.
	Damaged or worn chamber set.	Replace the replacement parts (purchase from your dealer or G&G)
	Damaged or worn piston set (O-ring, piston spring)	Use the cleaning rod and clean the inner barrel.
	Something is jammed in the inner barrel	Use G&G Armament high precision BB's.
	Faulty BB pellets (too small or heavy)	Place a few drops of silicone oil onto the upper chamber.
Too loud operating noise	Shortage of silicone oil	
	Gear problem caused by too many blank firing	
	Worn or damaged gear	Consult your dealer or G&G for overhaul maintenance, part replacement (gear, etc.) or repair.
Pellets being fallen out from barrel end	Gear problem caused by too many blank firing	
	Damaged or worn chamber set.	Turn the hop adjustment lever toward Hop.
	No hop setting.	Use G&G Armament high precision BB's.
If gun gets wet	Faulty BB Pellets (too small or heavy)	
		Stop operation immediately, disconnect the battery, wipe off water from inside the main body and the battery. After the gun is completely dry, carry out trial firing. If the unit is not operational, please contact your local dealer for repair.

[DISCLAIMER]

- ▶ Accessories in the pictures are not always included with product.
- ▶ Adult supervision required for users under 18 years of age.
- ▶ The purchaser and user should conform to all laws governing the ownership of airsoft guns.

- ▶ All products in this manual are imitation firearms and are not intended nor represented to be comparable in design, appearance, or function to any actual firearm offered by other manufacturers.
- ▶ Product names are trademarks of G&G, which has no affiliation to, and is not associated, or sponsored by any manufacturer of actual or imitation firearms. Products may vary from those pictured.

[COMPONENTES]



[ADVERTENCIA]

- Recomendamos usar balines G&G de alta precisión para asegurar la adecuada alimentación y desempeño.
- Usando balines de baja calidad puede causar atascos, mal funcionamiento o causar daños en las partes internas.
- Use solo Aceite de Silicona 100% para mantenimiento, otros aceites pueden contener ingredientes corrosivos los cuales pueden dañar los componentes de plástico y gomas.

- No ajuste el motor sin la debida autorización de un técnico certificado.
- Siempre use gafas de protección cuando maneje este producto.
- Este producto está diseñado para mayores de 18 años.
- Lea completamente el manual para asegurar su buen uso.
- Puede ser dañino a menos de 50 metros.
- Deje de disparar cuando la batería esté baja.

[MODOS DISPAROS Y SEGURO]



Modo seguro
La réplica no dispara

Semi Auto
Disparo sencillo

Automático
Disparo automático

⚠ Siempre coloque en modo seguro si no está listo para disparar.

[AJUSTES MIRA TRASERA Y MIRA DELANTERA]



Use la herramienta para ajustar la mira delantera. Gire para ajustarlo.

Disparo regular/Disparo especial. Perilla Cortaviento (Ajuste der / izq). Perilla elevación (Ajuste arriba / abajo).

[AJUSTES MANIJA DE CARGA Y HOP-UP]



Halando la manija de carga llevará el cerrojo atrás y abrirá la cubierta.

⚠ Trate de no aprisionar sus dedos en la imitación de cerrojo. Nunca dispare el arma de lado ya que los balines pueden curvarse a la izquierda o derecha.

[INSTALANDO LA BATERÍA Y AJUSTE DE CULATA]



1. Presione el botón de cierre de la cantonera (ambos lados).

2. Remueva la cantonera.

3. Conecte la batería hasta que escuche un sonido "Click".

Presione la palanca hasta ajustar la posición de la culata (6 posiciones).

⚠ Batería recomendada: Ni-Mh (G-11-056) battery.

[AJUSTES DE CARGADOR]

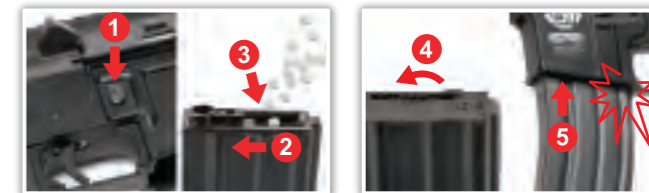

1. Presiones el botón liberador para sacar el cargador.

2. Abra la tapa superior

3. Llène con balines y cierre la tapa cuando esté lleno.

4. Gire el engranaje en la parte inferior del cargador para apretar el resorte. Esto hará subir los balines para alimentación.

5. Inserte el cargador.

⚠ Es altamente recomendado el uso de balines de precisión de G&G solamente. Usando balines de baja calidad puede acortar la vida del producto y eliminar la garantía.



[LIMPIANDO EL CAÑÓN]



1. Coloque algunas gotas de aceite de Silicona o aceite de teflón en un paño limpio e introduzca en la varilla.



2. Inserte la varilla de limpieza dentro del cañón, girando cuando lo inserte. Repita hasta que esté limpio.

[DESATASCANDO]



Remueva el cargador.

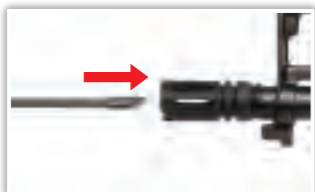

Retorne el dial de hop-up a posición normal e inserte la varilla de limpieza por el cañón.

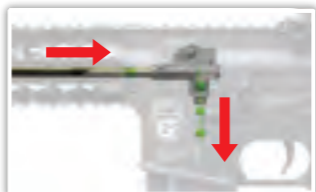

Asegúrese de introducir con el lado segmentado hacia abajo hasta el final. Remueva los balines atascados.

[SOLUCIÓN DE PROBLEMAS]



Ajuste el tornillo cuando el sonido se torne chillón. Use un destornillador para ajustar el tornillo en la parte abajo de la empuñadura.



Revise los contactos de los cables con el motor.



Revise batería y conectores. Asegúrese de que hay suficiente carga.

[MANTENIMIENTO]



1. Asegúrese de que no entre sucio en la recámara para evitar atascos de balines.
2. El Hop-up puede estar inestable por 200 o 300 rondas luego de usar el aceite de Silicona, esto es normal en la operación de la réplica.
3. Nunca use CRC-556, WD40 u otro lubricante corrosivo.

[SOLUCIÓN DE PROBLEMAS]

SÍNTOMAS	PROBLEMA POTENCIAL	POSIBLE SOLUCIÓN
No funciona	Selector colocado en modo Seguro.	Coloque el selector en Semi o en Automático.
	Batería descargada.	Cargue la batería.
	Conectores de batería desconectados.	Conecte correctamente la batería.
	El de la batería colocados al revés.	Coloque bien los conectores.
Aunque el motor funciona los balines no son disparados	Vida de motor expirada (50,000 a 60,000 rondas) o pobre conexión eléctrica.	Reemplace el motor (lo puede comprar en su distribuidor o directamente en G&G).
	Balines atascados en el cargador.	Con la varilla de cargador mueva arriba y abajo varias veces para remover los balines atascados.
No funciona el disparados en automático	Balines atascados en la recámara.	Remueva los balines atascados usando la varilla de limpieza.
	Engranajes defectuosos.	Compre los engranajes donde su distribuidor o en G&G para reemplazar.
La distancia del disparo es muy corta	Batería con insuficiente carga.	Cargue la batería.
	Mala alimentación por balines defectuosos.	Solucione el atasco en el cargador.
	Pobre conexión eléctrica.	Consulte su distribuidor para mantenimiento o reparación.
	Recámara dañada o desgastada.	Reemplace las partes (cómprelas en su distribuidor o en G&G).
Ruido de operación muy alto	Conjunto de pistón dañado o desgastado (sellos, pistón, resorte).	Use la varilla de limpieza y limpie el cañón interior.
	Algo atascado en el cañón interior.	Use balines G&G de alta precisión.
	Balines defectuosos (muy pequeños o pesados).	Coloque unas cuantas gotas de aceite de silicona en la recámara.
Balines se caen por la bocacha	Falta de Aceite de Silicona.	
	Problemas de engranajes causados por muchos disparos en seco.	Consulte su distribuidor o a G&G para mantenimiento general, reemplazo de piezas (engranajes, etc.) o reparación.
Si la réplica se moja	Engranajes dañados o desgastados.	
	Problemas de engranajes causados por muchos disparos en seco.	
	Recámara dañada o desgastada.	
Balines se caen por la bocacha	No ajuste del Hop-up.	Gire el ajuste a Hop.
	Balines defectuosos (muy pequeños o pesados).	Use balines G&G de alta precisión.
Si la réplica se moja	Detenga la operación inmediatamente, desconecte la batería, seque el agua dentro del cuerpo y la batería. Luego que la réplica esté seca, trate de dispararla. Si la unidad aún no funciona por favor contacte a su distribuidor local para reparación.	

[DESCARGO]

- ▶ Accesorios en las fotografías no siempre vienen incluidos con el producto.
- ▶ La supervisión de un adulto es requerida para menores de 18 años.
- ▶ El comprador y el usuario deben cumplir con las leyes y normas que rigen la posesión de un arma de airsoft.
- ▶ Todos los productos en este manual son imitaciones de armas reales y no estan destinadas a ser comparadas en diseño, apariencia o función con ninguna arma real ofrecida por otros fabricantes.
- ▶ El nombre del producto es marca registrada de G&G, la cual no tiene afiliación ni asociación o soportada por ningún fabricante de armas reales o imitaciones. El producto puede variar la forma al ofertado en la fotografía.

[COMPOSANTS]



[PRECAUTION]

- Il est fortement recommandé d'utiliser uniquement des billes de précision G&G.
- L'utilisation de billes de mauvaise qualité peut entraîner un bourrage, un dysfonctionnement ou l'endommagement des pièces internes.
- Pour l'entretien, appliquez de l'huile de silicone sur le nozzle et n'utilisez pas d'autres types d'huile corrosive.
- Ne réglez pas le moteur sans autorisation ou sans l'aide d'un technicien certifié.

- Portez toujours des protections oculaires adaptées lorsque vous utilisez ce produit.
- Ce produit est réservé aux utilisateurs de 18 ans et plus.
- Lisez attentivement le mode d'emploi avant d'utiliser ce produit.
- Risque de danger à moins de 50 mètres.
- Arrêtez de tirer lorsque la batterie est faible.

[MODE DE TIR ET CRAN DE SURETE]



Cran de sûreté Ne tire pas
Semi Auto Tir coup par coup
Full Auto Tir en rafale

⚠ Toujours garder le cran de sûreté si vous n'êtes pas prêt à tirer.

[REGLAGE GUIDON ET HAUSSE]

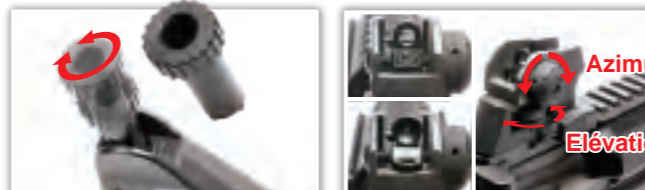

Tournez dans le sens horaire pour élever le guidon. Tournez dans le sens antihoraire pour baisser le guidon.

Tir normal / tir de précision Azimut (réglage gauche/droite). Elévation (réglage haut/bas).

[LEVIER DE CHARGEMENT ET REGLAGE HOP-UP]



Tirez sur le levier de chargement et tirez la culasse en arrière et ouvrez le capot latéral.

⚠ Ne vous coincez pas les doigts dans la culasse factice. Ne jamais tenir la réplique inclinée sinon la trajectoire des billes partira vers la droite ou la gauche.

[INSTALLATION BATTERIE ET REGLAGE CROSSE]



1. Appuyez sur les crans de la plaque de couche.
 2. Retirez la plaque de couche.
 3. Branchez la batterie jusqu'à entendre un clic.

Appuyez sur le levier et ajustez la crosse (6 positions).

⚠ Batterie Ni-Mh (G-11-056) recommandée.

[UTILISATION MAGAZINE]

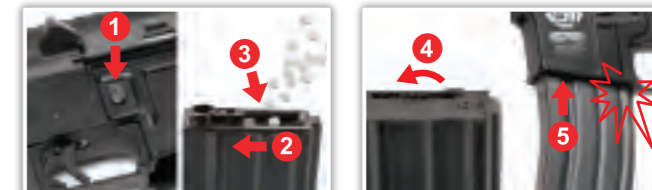

1. Appuyez sur le bouton d'éjection et retirez le magazine.
 2. Ouvrez le couvercle.
 3. Versez les billes à l'intérieur et refermez le couvercle une fois rempli.

4. Tournez la molette au talon du magazine pour compresser le ressort. Ceci permettra aux billes de remonter jusqu'au hop-up.
 5. Insérez le magazine.

⚠ Il est fortement recommandé d'utiliser uniquement des billes de haute précision G&G Armament. L'utilisation de billes d'une qualité inférieure réduira la durée de vie de votre réplique et annulera la garantie.

⊗ Trop d'effet hop-up (tournez la molette vers Normal).

⊗ Pas assez d'effet hop-up (tournez la molette vers Hop).



[NETTOYAGE CANON]



1. Versez quelques gouttes d'huile de silicone ou de téflon sur un morceau de tissu que vous accrocherez sur la tige de débouillage.



2. Insérez la tige de débouillage dans le canon et tournez en même temps. Répétez la même opération jusqu'à ce que le canon soit propre.

[DEBOURRAGE]



1. Appuyez sur le verrou.
2. Retirez le chargeur.



Réglez la molette du hop-up à zéro sur la position Normal et insérez la tige de débouillage dans le canon.

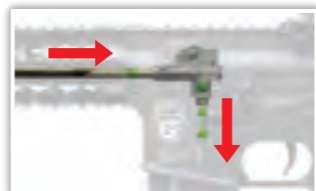

Assurez-vous que l'extrémité de la tige soit orientée vers le bas et touche bien le fond du canon pour retirer toutes les billes.

[EN CAS DE PANNE]



Utilisez un tournevis pour régler la vis située sur le talon de la poignée lorsque les gears sont trop bruyants.



Ne fonctionne pas

Vérifiez le branchement du moteur.



Assurez-vous que la batterie soit bien branchée et chargée au maximum.

[ENTRETIEN]



1. Vérifiez qu'il n'y ait aucune impureté dans la chambre hop-up pour éviter tout bourrage.
2. Le hop-up peut être instable pendant 200 ou 300 coups après avoir utilisé l'huile de silicone. Ceci fait parti du fonctionnement normal de la réplique.
3. Ne jamais utiliser de CRC-556, WD40 ou tout autre lubrifiant corrosif.

[EN CAS DE PANNE]

SYMPTOME	CAUSE	SOLUTION
Ne fonctionne pas	Le levier est en mode de sécurité.	Positionnez le sélecteur de tir sur le mode Semi-auto.
	La batterie est débranchée.	Rechargez la batterie.
	La batterie est débranchée.	Rebranchez la batterie.
	Les bornes de la batterie sont inversés.	Branchez les bornes correctement (vérifiez le fusible).
Le moteur tourne mais impossible de tirer	Moteur en fin de vie (entre 50000 et 60000 billes) ou mauvais branchement électrique.	Remplacer le moteur en fin de vie (disponible chez votre revendeur local ou G&G directement). Vérifiez et réparez les branchements.
	Des billes sont coincées dans le chargeur.	Insérez la tige de débouillage dans le chargeur et remuez de haut en bas pour retirer les billes coincées.
Impossible d'utiliser le mode full auto	Des billes sont coincées dans la chambre.	Retirez les billes coincées en utilisant la tige de débouillage.
	Gears défectueux.	Achetez de nouveaux Gears chez votre revendeur local ou G&G directement.
La portée de tir diminue	Batterie trop faible.	Rechargez la batterie.
	Billes défectueuses dans le chargeur.	Retirez les billes coincées dans le chargeur.
Fonctionnement trop bruyant	Mauvais branchement électrique.	Consultez votre revendeur local ou G&G directement.
	Chambre endommagée ou usée.	Remplacez les pièces (disponible chez votre revendeur local ou G&G directement).
	Ensemble piston endommagé ou usé (O-ring, ressort de piston).	Utilisez la tige de débouillage pour nettoyer le canon interne.
	Quelque chose est coincé dans le canon interne.	Utilisez les billes de qualité supérieure G&G.
Les billes s'échappent par la bouche du canon	Billes défectueuses (trop petites ou trop lourdes).	Vaporisez de l'huile de silicone sur la chambre.
	Pas assez d'huile de silicone.	
Si la réplique est mouillée.	Problème de Gear à cause de tirs à blanc trop fréquent.	
	Gears endommagés ou usés.	Contactez votre revendeur local ou G&G pour effectuer un entretien complet, une réparation ou un changement de pièces.
Les billes s'échappent par la bouche du canon	Problème de Gear à cause de tirs à blanc trop fréquent.	
	Ensemble de la chambre endommagé ou usé.	Tournez la molette du Hop-Up vers Hop.
Si la réplique est mouillée.	Aucun réglage du Hop-Up effectué au préalable.	Utilisez les billes de qualité supérieure G&G.
	Billes défectueuses (trop petites ou trop lourdes).	
		Arrêtez immédiatement d'utiliser votre réplique, débranchez la batterie, essuyez l'eau restée dans le corps ainsi que la batterie. Après séchage complet, faites un essai de tir. Si la réplique ne fonctionne toujours pas, veuillez contacter votre revendeur pour réparation.

[RECLAMATION]

- ▶ Les accessoires sur les photos ne sont pas toujours inclus avec la réplique.
- ▶ La surveillance d'un adulte est obligatoire pour les utilisateurs de moins de 18 ans.
- ▶ L'acheteur et l'utilisateur doivent se conformer aux lois du pays concernant la possession d'une réplique airsoft
- ▶ Tous les produits dans ce mode d'emploi sont des imitations d'armes à feu et ne sont en aucun cas destinées ou représentées à être comparées par la conception, par l'apparence ou par le fonctionnement à toutes armes à feu produites par d'autres fabricants.
- ▶ Le nom des produits et les marques déposées G&G n'ont aucune affiliation et ne sont pas associés ou sponsorisés par aucun fabricant d'armes à feu ou d'imitations d'armes à feu.

[構成要素]

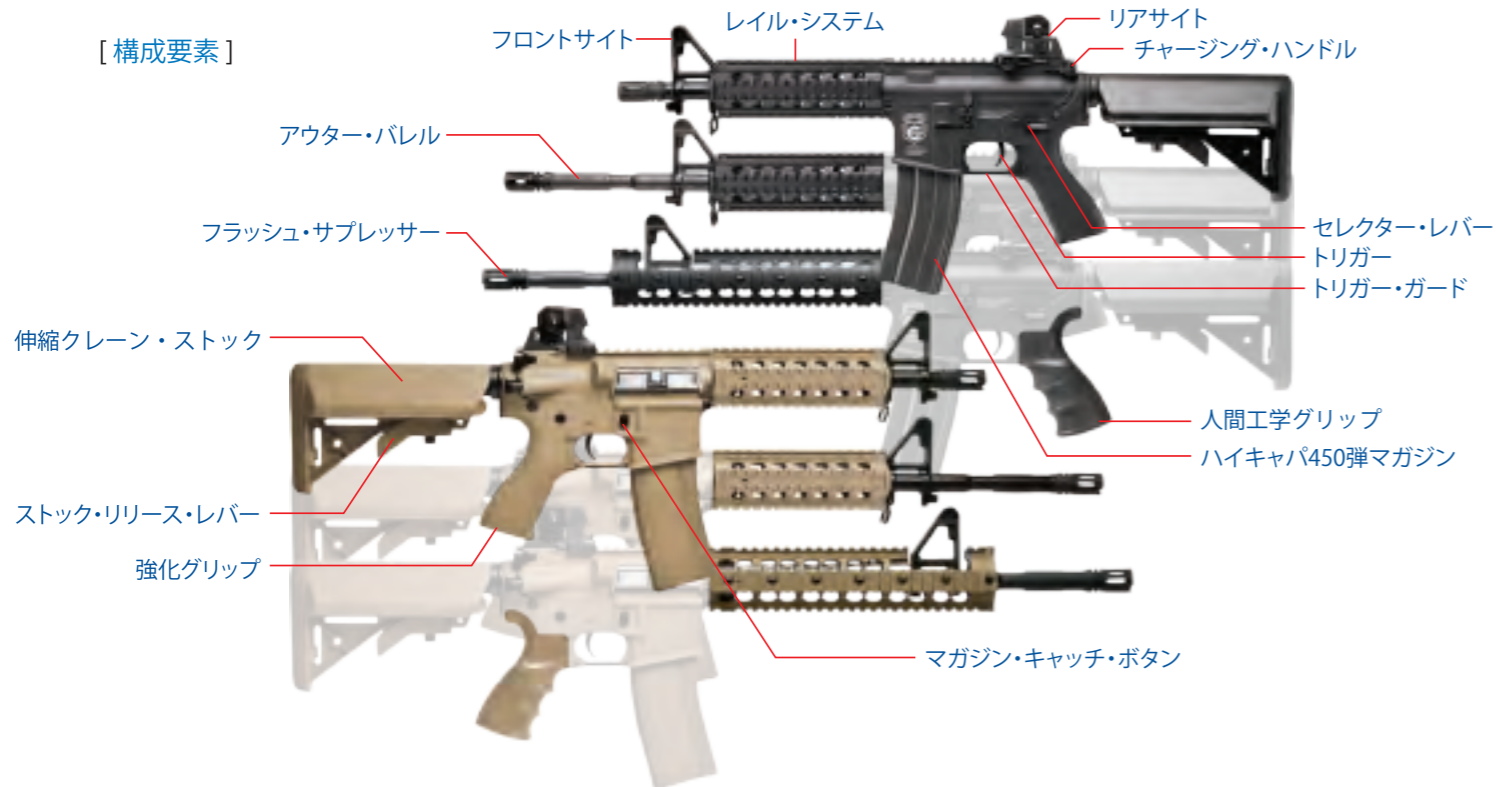

[警告]

- 適切な給弾とパフォーマンスを確実にするためにすべてのG&Gアーマメントのエアソフトガンには、G&Gアーマメントの高精度BB弾のご使用を推奨します。
- 不完全なBB弾の使用は、弾詰まりや製品の不調、内部部品の損傷を引き起こしたりします。
- 他のオイルだとプラスチックとゴム製品に損傷を引き起こす可能性がある腐食性成分を含んでいる場合がありますので、メンテナンスには100%シリコンオイルだけを使ってください。
- 許可なしに、または、認定されていない技術者は、モーターを調節しないでください。
- この製品をご使用になるときは、常時安全なゴーグルを装着してください。
- この製品は、18歳以上のユーザーを対象とします。
- この製品をご使用になる前に、取扱説明書を全部お読みください。
- 50メートル以上離れて、危険を回避してください。
- バッテリーのパワーが低いときは、撃つのを止めてください。

[発射モード & セーフティ]



セーフティオン 発射できません
セミオート 単発
フルオート 連発

⚠ 撃たないときは、常にセーフティにしてください。

[フロントサイト & リアサイト調整]



フロントサイト調整ツールをフロントサイト部分に挿入してください。調整のために回してください。
標準射撃 / 特別射撃
偏差つまみ (左/右調整)
仰角つまみ (上/下調整)

[チャージング・ハンドル & ホップアップ調整]



チャージング・ハンドルを引いて、ボルトを戻して、ポートカバーを開けます。
⚠ ダミー・ボルトで指を挟まないでください。BB弾が左右に曲がらないようにエアソフトガンを横向きに保持しないでください。

[バッテリー挿入 & クレーン・ストック調整]



1. フットプレート・ロック (両側) を押してください。
2. フットプレートを引き抜いてください。
3. バッテリーのコネクターをカチンというまで押し込んでください。
ストックの位置を調節するために、ボタンを押してください。(6段階)
⚠ 推奨Ni-Mh (G-11-056) バッテリー。

[マガジン装着]



1. マガジン・キャッチ・ボタンを押して、マガジンを外します。
2. トップ・プレートを開けてください。
3. チャンバーにBB弾が一杯になったらトップ・プレートを開けてください。
4. マガジンのバネを巻き上げるために、マガジンの底を向けてください。これでBB弾がマガジンの上部に来ます。
5. マガジンを取り付けてください。

⚠ G&G 高精度BB弾だけを使うことを強くお勧めします。低品質のBB弾を使うと、製品寿命を短くし、製品保証も無効になります。

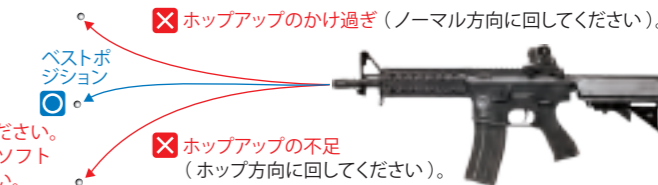

[バレル・クリーニング]



1.数滴のシリコンオイルまたは、テフロンオイルを布に付けて、ロッドに巻きつけてください。



2.クリーニング・ロッドをインナーバレルに挿入して、ロッドを回してください。バレルがきれいになるまで、同じことを繰り返してください。

[弾詰まり]



マガジンを外してください。



ホップアップ・ダイヤルをノーマルの位置に戻して、インナーバレル先端部から、クリーニング・ロッドを挿入してください。

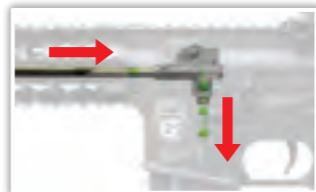

必ずロッドを下方方向に向けて、奥まで延ばしてください。詰まったBB弾を取り除いてください。

[トラブルシューティング]



グリップの底のネジを調節するために、ネジ回しを使ってください。



ワイヤーセットがモーターに接続されているかチェックしてください。



バッテリーとコネクタをチェックしてください。バッテリーが完全に充電されているか確認してください。



- 1.弾詰まりが起きないようにチャンバーにはこりなどが入らないように注意してください。
- 2.シリコンオイルを使った後に、ホップアップは、200~300発不安定である場合があります。これは、エアソフトガンの通常の作動です。
- 3.CRC-556、WD40または他の腐食性潤滑油を決して使わないでください。

[メンテナンス]



[トラブルシューティング]

銃の状態	可能性	対処方法
全く動かない	セレクトレバーがセーフティになっている。 バッテリーが充電されていない。 バッテリーのコネクターが外れている。 バッテリーのコネクターが◎と◎が逆になっている。 モーターの寿命(50,000~60,000発)、または、接点不良。	セレクトレバーをセミアウトかフルアウトにする。 バッテリーを充電する。 コネクターをつなぐ。 バッテリーを正しい位置に切り替える。 古くなったモーターを交換する。(購入した販売店かG&Gサポートで購入する)チェックして修理する。
モーターが回転しているが、BB弾が発射できない	マガジン内にBB弾が引っかかっている。 チャンバー内にBB弾が詰まっている。 ギアトラブル。	マガジン内の詰まりを除去する。 クリーニング・ロッドをマガジンに挿入して、数回上下に動かして詰まったBB弾を除去する。 クリーニング・ロッドを使って、詰まったBB弾を除去する。 交換するギアを購入した販売店かG&Gサポートから購入して、修理する。
フルオート射撃ができない(連射)	バッテリーのパワー不足。 マガジンの供給不良。 電気接続不良。	充電したバッテリーを充電する。 マガジンのつまりを直す。 オーバーホール・メンテナンスが修理のために購入した販売店かG&Gサポートに相談する。
飛距離が短くなった	チャンバーの損傷か摩耗。 ピストンの損傷か摩耗。(Oリング、ピストン・スプリング) インナーバレルに何かがつまった。 BB弾の不良。(小さいか重い) シリコンオイルの不足。 空撃ちのしすぎによるギアトラブル。	交換部品を購入する。(購入した販売店かG&Gサポートから購入) クリーニング・ロッドを使って、インナーバレルをきれいにする。 精密度のG&GBB弾を使う。 チャンバーの上部に数滴のシリコンオイルを塗布する。
作動音が異常になった	ギアの損傷か摩耗。 空撃ちのしすぎによるギアトラブル。	オーバーホール、メンテナンス、部品交換(ギアなど)または修理のために購入した販売店またはG&Gに相談してください。
銃口からBB弾がこぼれる	チャンバーの損傷か摩耗。 ホップがかかっている。 BB弾の不良。(小さいか重い)	ホップ調整レバーをホップ方向に廻す。 G&GBB弾を使う。
銃を濡らした		すぐに作動を止めて、バッテリーを外して、本体内とバッテリーの中から、水分をふき取る。銃が完全に乾いたあとに試射をする。作動ができなければ、修理のために購入した販売店に連絡する。

[免責]

- ▶ 写真の中のアクセサリが製品に必ずしも含まれるわけではありません。
- ▶ 18才未満のユーザーには、大人の監督下での利用を要求します。
- ▶ 購入者と使用者は、エアソフトガンの所有を定めているすべての法律に従わなければなりません。
- ▶ このマニュアルの中のすべての製品は、イミテーション銃で、他メーカーの銃にも、実際の銃にもデザイン、外見、機能面で意図もなく相当するものではありません。
- ▶ 製品名はG&Gの商標で、これには提携には、関連せず、実銃であるか模造銃であるか、どのようなメーカーでも後援します。製品は、描かれたフォームを変えることがあるかもしれません。

[PARTS LIST] [LISTADO DE PARTES]
 [LISTE DES PIÈCES DÉTACHÉES] [パーツリスト]

- 01 Upper Receiver / Recibidor superior / Corps de Réplique Supérieur / アッパーレシーバー
- 02 Inner Barrel / Cañón Exterior / Canon Interne / インナーバレル
- 03 Barrel Nut / Imitación Bloque de Gas / Goupille Canon / バレルナット
- 04 Gear Box Set / Conjunto Gear Box / Ens. Gear Box / ギアボックスセット
- 05 Charging Handle Set / Conjunto Manija de carga / Ens. Levier de Chargement / チャージング・ハンドルセット
- 06 Mock Suppressor / Bocacha / Cache-Flamme / 模擬サブレッサー
- 07 Rail System Set / KeyMOD Conjunto sistema Rail / Ens. rail / レイル・システムセット
- 08 Butt Stock Set / Conjunto Culata de extensión / Ens. Crosse Rétractable / バッファー・チューブセット
- 09 Imitation Gas Tube / Varilla Pistón / Imitation Tube de Gaz / イミテーション・ガステーブ
- 10 Front Sight / Mira delantera / Ens. Guidon / フロントサイト
- 11 Barrel / Cañón / Canon / バレル
- 12 Buffer Tube Set / Conjunto Tubo Amortiguador de Culata / Ens. Buffer Tube / バッファー・チューブセット
- 13 Motor Set / Conjunto Motor / Ens. Moteur / モーターセット
- 14 Grip Set / Conjunto empuñadura / Ens. Poignée / グリップセット
- 15 Rear Sight / Mira trasera / Hausse / リアサイト
- 16 Lower Receiver Set / Conjunto Recibidor inferior / Ens. Corps de Réplique Inférieur / ローレシーバーセット
- 17 Magazine / Cargador / Chargeur / マガジン
- 18 Wire / Cable / Cable / ワイヤ
- 19 Hop-Up Set / Conjunto Hop-up / Ens. Hop-Up / ホップアップセット
- 20 Blow Back Pneumatic Piston / Pistón Neumático Blow Back / Piston Pneumatique Blowback / エアーピストン・ブローバック

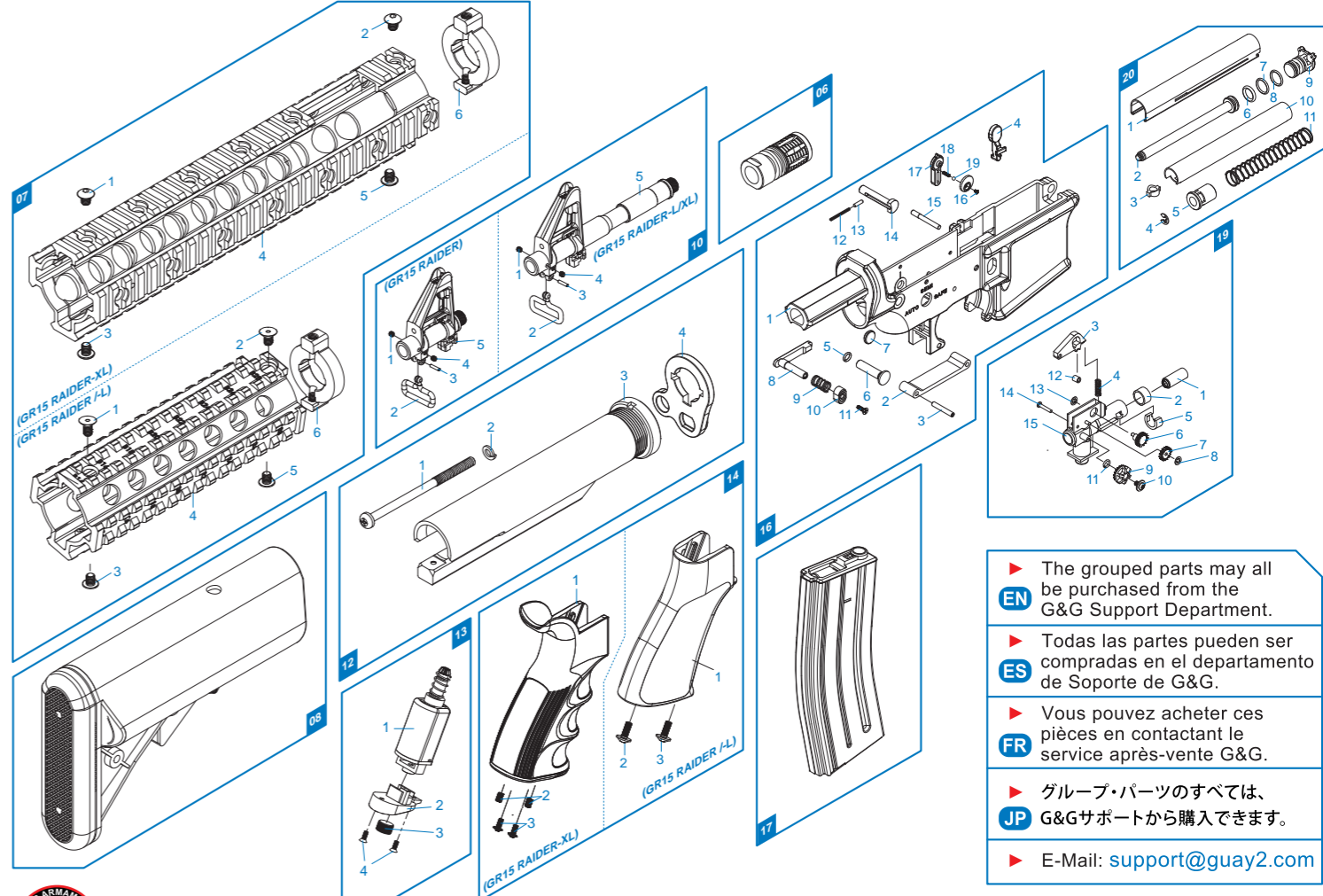
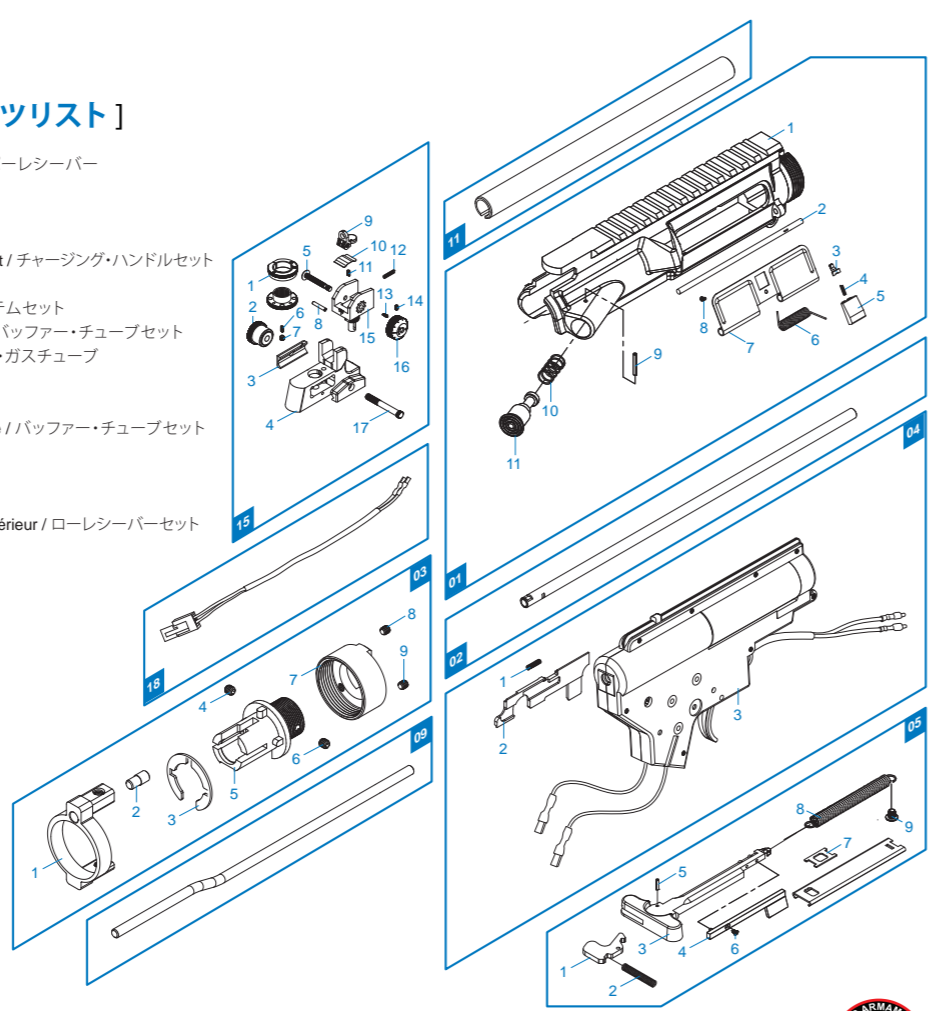

▶ The grouped parts may all be purchased from the G&G Support Department.

▶ Todas las partes pueden ser compradas en el departamento de Soporte de G&G.

▶ Vous pouvez acheter ces pièces en contactant le service après-vente G&G.

▶ グループ・パーツのすべては、G&Gサポートから購入できます。

▶ E-Mail: support@guay2.com